

UNI-T®



UTi256G/UTi384G

**Manuel Utilisation de Imageur Thermique
Professionnel**

Préface

Chers utilisateurs:

Bonjour! Merci d'avoir acheté le nouvel imageur thermique professionnel UTi256G/UTi384G. Afin d'utiliser correctement ce produit, veuillez lire attentivement ce manuel avant utilisation, en particulier la section " Avertissements ".

Après de lire ce manuel en entier, il vous est recommandé de garder ce manuel avec soin. vous pouvez le conserver dans l' endroit où vous mettez les accessoires de l'imageur thermique ou dans un endroit où vous pourrez vous référer à ce manuel à tout moment pour une utilisation ultérieure.

Garantie limitée et responsabilité limitée

Nous vous garantissons que ce produit est exempt de défauts de matériaux et de technologie pendant un an à compter de la date d'achat. Cette garantie ne s'applique pas aux dommages causés par un accident, une négligence, une mauvaise utilisation, une modification de produit, une contamination et une opération ou un traitement anormaux. Les distributeurs n'ont pas le droit de donner d'autres garanties au nom de la société. Si vous avez besoin d'un service de garantie pendant la période de garantie, veuillez contacter votre centre de service agréé le plus proche pour obtenir des informations sur l'autorisation de retour du produit ; puis envoyez le produit au centre de service avec une description du problème du produit.

Cette garantie est la seule compensation dont vous pouvez bénéficier. La société ne fournit pas aucune autre garantie expresse ou implicite, telle que une garantie implicite destinée à des fins spéciales. Dans le même temps, la société ne sera pas responsable des dommages ou pertes spéciaux, indirects, accessoires ou consécutifs résultant de toute cause ou conjecture. Etant donné que certains Etats ou pays n'autorisent pas la limitation des garanties implicites et des dommages accessoires ou consécutifs, les dispositions relatives aux limitations de responsabilité susmentionnées peuvent vous être inapplicable.

Avertissements

- 1) Pendant l'utilisation, l'appareil doit être maintenu stable autant que possible et évitez les secousses violentes ;
- 2) Veuillez ne pas utiliser ou stocker l'appareil à une température qui est supérieure à celle de fonctionnement ou à celle de stockage de l'appareil autorisée;
- 3) Veuillez ne pas diriger l'appareil vers des sources de rayonnement de très haute intensité telles que le soleil, les lasers ou les machines à sonder par points, etc.
- 4) Veuillez ne pas obstruer les trous de l'appareil ;
- 5) Il est interdit de frapper, jeter et de secouer l'appareil et ses accessoires, afin d'éviter tout dommage ;
- 6) Veuillez ne pas démonter l'appareil par vous-même, ce qui pourrait l'endommager et vous perdrez vos droits à la garantie en faisant cela ;
- 7) Veuillez ne pas utiliser de liquides solubles ou similaires sur l'appareil et les câbles, ce qui pourrait endommager l'appareil ;
- 8) Veuillez ne pas utiliser l'appareil à une température supérieure à celle de fonctionnement, ce qui pourrait l'endommager ;
- 9) Veuillez respecter les mesures suivantes lors de l'essuyage de l'appareil :
 - Pour la surface non optique, utilisez un chiffon doux et propre pour essuyer la surface non optique de l'imageur thermique si nécessaire ;
 - Pour la surface optique, évitez de tacher la surface optique de l'objectif lorsque vous utilisez l'imageur thermique et surtout évitez de toucher l'objectif avec vos mains car les taches de sueur sur vos mains laisseront une marque sur le verre de l'objectif et pourraient corroder le revêtement optique sur la surface du verre. Lorsque la surface de la lentille optique est contaminée, essuyez-la soigneusement avec du papier spécial pour la lentille ;
- 10) Veuillez ne pas placer la batterie dans un environnement à une haute température ou à proximité d'objets de haute température ;
- 11) Veuillez ne pas court-circuiter les pôles positif et négatif de la batterie ;
- 12) Veuillez ne pas placer la batterie dans un environnement humide ou dans de l'eau.
- 13) N'exposez pas l'appareil à la poussière ou à un environnement humide. Lors de l'utilisation dans un environnement aqueux, évitez les éclaboussures d'eau sur l'appareil. Mettez le couvercle de l'objectif lorsque vous n'utilisez pas l'appareil.
- 14) Lorsque cet appareil n'est pas utilisé, veuillez mettre l'appareil et tous les accessoires dans une boîte d'emballage spéciale.
- 15) Évitez d'utiliser la carte SD accompagnant l'appareil à d'autres fins.
- 16) En raison de lots différents, les matériaux et les détails des produits réels peuvent être légèrement différents des informations graphiques du produit utilisées pour sa présentation. Nous vous prions de faire preuve de compréhension à cet égard et référez-vous au produit reçu.
- 17) Nous vous informons que les données expérimentales dans ce manuel sont des valeurs théoriques et toutes ces données proviennent des laboratoires internes de notre société. Elles sont à titre indicatif uniquement. Les clients ne peuvent pas les prendre comme une base pour passer des commandes. Si vous avez des questions, veuillez contacter le service client pour une consultation détaillée.

TABLE DES MATIERES

Chapitre 1 Spécifications techniques.....	5
Chapitre 2 Présentation des composants du produit	7
Chapitre 3 Liste des zones d'interface	8
Chapitre 4 Photographie.....	13
Chapitre 5 Galerie.....	14
Chapitre 6 Réglages	17
Chapitre 7 Connexion avec un équipement externe	21
Chapitre 8 Logiciel d'analyse PC.....	22
Chapitre 9 Logiciel d'application mobile	22
Chapitre 10 Résumé des problèmes courants.....	23

Chapitre 1 Spécifications techniques

Modèle	UTi256G	UTi384G
Type de détecteur	Plan focal non refroidi	
Gamme spectrale	7,5-14µm	
Taille des pixel	17µm	
Résolution IR	256x192	384x288
Angle de prise de vue	28°x 20°	42°x 30°
Fréquence de trame d'image	30Hz	
NETD	40mk	
Résolution spatiale	1,91mrad	
Focalisation	Manuelle	
Plage de mesure de la température	-20°C~550°C	
Précision	±2°C/±2% (la valeur la plus grande sera prise, -10°C~550°C, Température ambiante : 25°C)	
Affichage	3,5" Ecran tactile (640x480)	
Résolution de la lumière visible	5MP	
Prise de photo	√	
Enregistrement vidéo	X	√
Suivi du point de haute/basse température	√	
MIF	√	
Image en image	√	
Objet d'analyse	3 Points/3 Rectangles/3 Cercles/3 Lignes	5 Points/5 Rectangles/5 Cercles/5 Lignes
Paramètres	Emissivité, transmission optique, température de réflexion, point de rosée	

Zoom numérique	2x, 4x
Alarme de couleur	Lorsque le seuil de température défini est dépassé, la couleur du curseur changera pour donner l'alarme.
Palettes	Rouge chaud, Arc-en-ciel HC, Arc-en-ciel, Lave, Arc de fer, Noir chaud, Blanc chaud
Bluetooth	√
Enregistrement du son	√
Téléchargement de photos Wi-Fi	√
Vidéo en direct Wi-Fi	√
APP mobile	√
Logiciel d'analyse PC	√
Unités de température	K/°C/°F
Langue	Anglais, français, allemand, italien, espagnol, suédois, tchèque, polonais, russe, portugais, arabe, japonais, coréen
Arrêt automatique	Arrêt, 5 minutes, 10 minutes, 15 minutes, 20 minutes
Stockage	Stockage interne 8 Go, Stockage externe Carte Micro SD 32 Go
Interface USB	Type-C
Lumière LED	√
Laser infrarouge	Laser Classe 2, rouge
Boutons	Bouton d'alimentation, bouton d'éclairage, bouton de réglages, bouton de direction, bouton de Galerie, bouton de retour, bouton de déclencheur de prise de photo, bouton de déclencheur de laser
Type de batterie	Batterie remplaçable
Durée d'autonomie	Environ 5h
Système de recharge	Type-C recharge direct
Température de fonctionnement	-10°C~50°C
Température de stockage	-40°C~60°C
Anti-chute	2m
Grade IP	IP54
Certificates	CE, FCC, UKCA, ROHS

Chapitre 2 Présentation des composants du produit

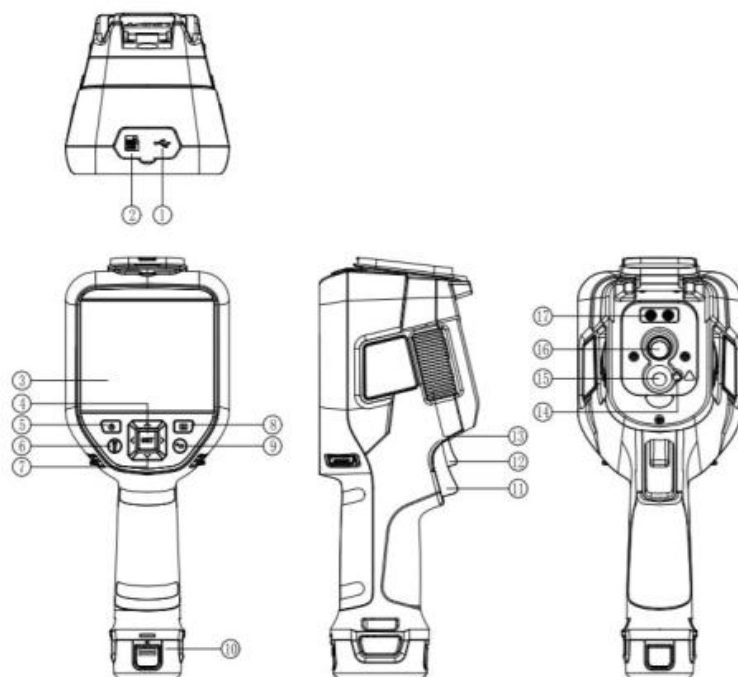

No.	Description	No.	Description
1	Interface USB Type-C	10	Batterie
2	Cran de cart Micro SD	11	Déclencheur de prise de photo
3	LCD	12	Déclencheur de laser
4	Bouton de réglages	13	Molette de focalisation
5	Bouton d'alimentation	14	Laser
6	Bouton d'éclairage	15	Fenêtre de photographie à lumière visible
7	Bouton de direction	16	Fenêtre d'image thermique infrarouge
8	bouton de Galerie	17	Lumière LED
9	Bouton de retour		

Chapitre 3 Liste des zones d'interface

Interface d'image en temps réel

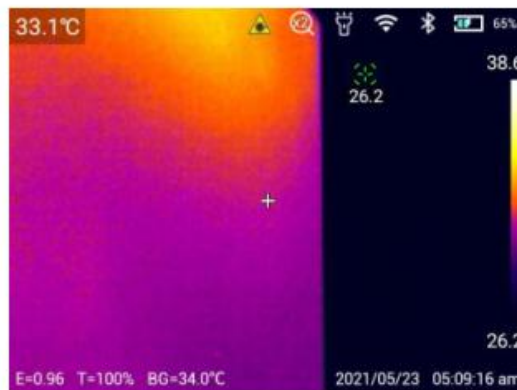

1. Barre d'état en haut : elle affiche le laser, le zoom numérique, la lampe de poche, le Wi-Fi, le Bluetooth, la quantité électrique de la batterie et l'état de chargement ;
2. Barre d'état du bas: elle affiche l'émissivité, la transmission optique, la température de réflexion, la date et l'heure ;
3. Zoom numérique : zoom avant ou arrière avec deux doigts pour un zoom avant ou arrière électronique, le zoom 2x/4x est disponible ;

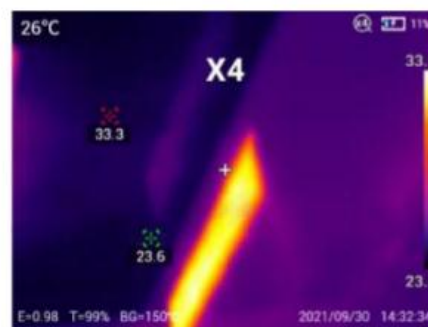

4. Bande de couleur : L'image est cohérente avec la bande de couleur ;
5. Barre de menu : cliquez sur l'écran pour ouvrir la barre de menus cachée afin de définir les paramètres ;
6. Menu déroulant : Faites glisser l'écran du haut en bas, accédez à l'interface du menu déroulant et vous pouvez effectuer des réglages rapides.

Bar de menu

Cliquez sur l'écran dans l'Interface d'image en temps réel pour ouvrir la barre de menu, qui comprend : les paramètres de mesure de la température, le mode image, la palette, l'analyse de la température, l'isotherme et les opérations de raccourci pour les réglages.

1. Paramètres de mesure de la température : l'émissivité, la transmission optique, la température de réflexion et le point de rosée peuvent être réglés en fonction de la température cible ;

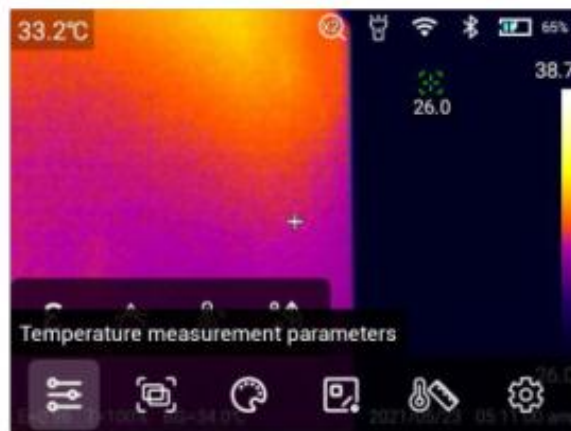

- Emissivité : Cliquez pour accéder à l'interface d'émissivité. Sélectionnez [Personnalisation]. Faites glisser la valeur correspondante pour les modifier. La plage est contrôlée entre 0,01 et 1,00. Touchez d'autres zones ou appuyez sur le bouton de retour pour quitter et enregistrer ; Cliquez sur [Matériau] et vous pouvez sélectionner en fonction de l'émissivité de la cible.

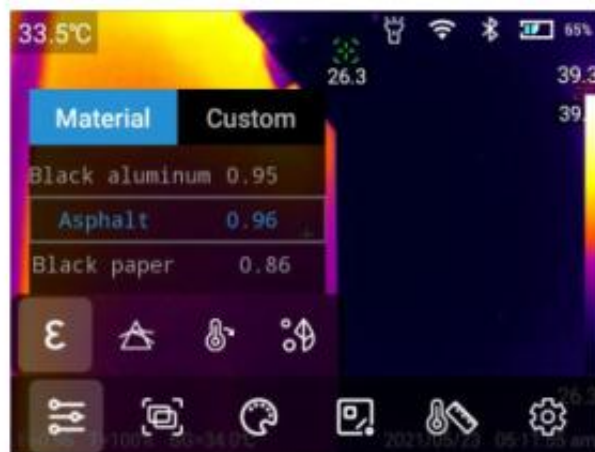

- Transmittance optique : sélectionner dans la plage de 1 % à 100 %



- Température de réflexion: Sélectionnez dans la plage de -40~2000°C

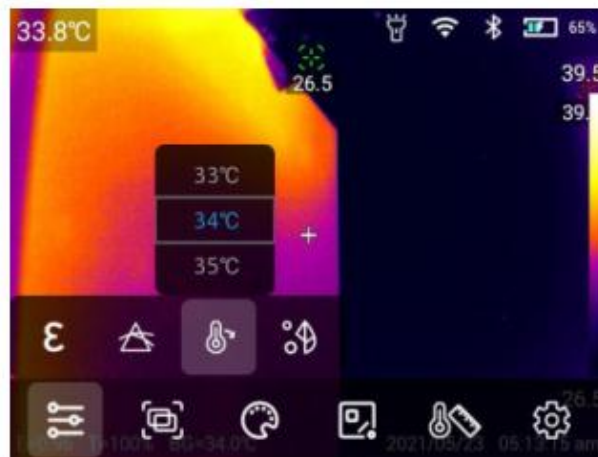

- Point de rosée : La température ambiante et l'humidité relative peuvent être réglées dans l'interface du point de rosée. En faisant un calcul de la température ambiante et de l'humidité relative, la valeur du point de rosée peut être déterminée.



2. Mode image : Il existe quatre modes: infrarouge , lumière visible, fusion, Image en image.

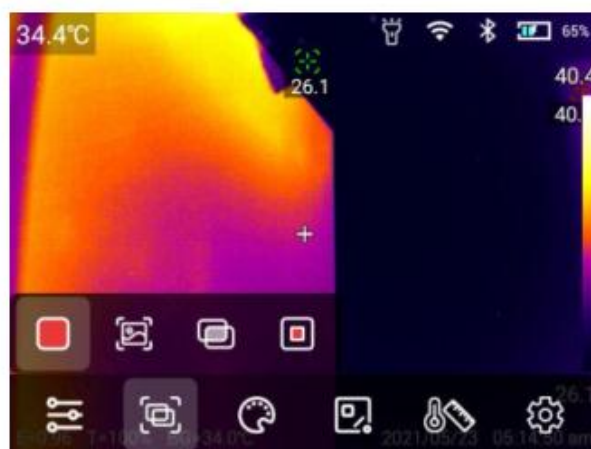

3. Palette : Rouge chaud, arc-en-ciel HC, arc-en-ciel, lave, arc de fer, noir chaud, blanc chaud ;

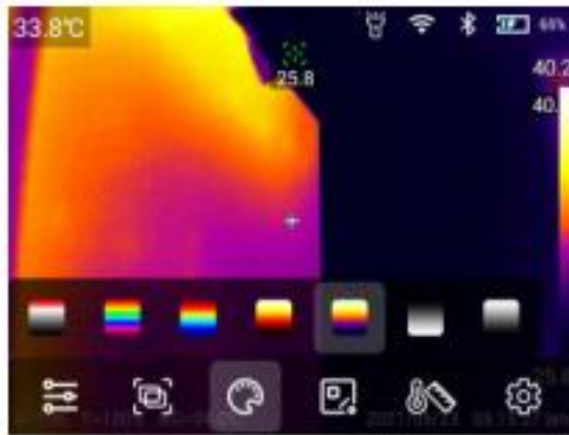

4. Objets d'analyse: des graphiques de points, de rectangles, de cercles et de lignes peuvent être ajoutés et on peut comparer les différences de température de différents objets d'analyse;

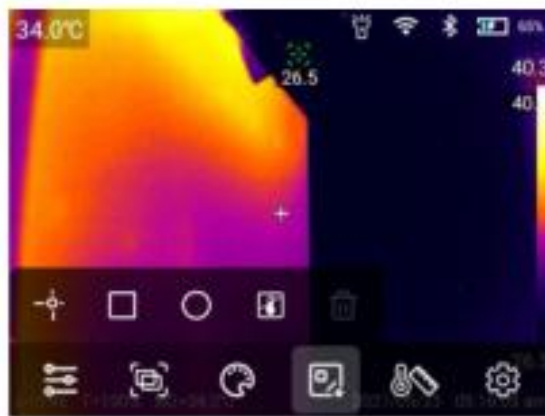

- Ajouter/supprimer un objet d'analyse : cliquez sur l'icône de l'objet d'analyse correspondant pour ajouter un objet d'analyse ; Cliquez sur l'icône **【✖】** pour supprimer l'objet d'analyse ;



- Appuyez longuement sur un objet d'analyse quelconque via l'écran tactile, et le système affichera automatiquement la page d'édition d'objets ;
 Marquage de température : température maximale, température minimale et température moyenne ;
 Centrer : Centrer l'objet d'analyse





Supprimer : Supprimer l'objet d'analyse actuel.

- Modifier la taille de l'objet d'analyse : touchez pour sélectionner les objets d'analyse circulaires, rectangulaires et lignes et les nœuds sont dans l'état sélectionné et la couleur est bleue. Déplacez un nœud quelconque pour modifier la plage de la zone de l'objet d'analyse.
- Mode différence de température : Ajoutez au moins 2 objets d'analyse, cliquez sur l'icône **【】**, sélectionnez l'objet d'analyse à comparer et affichez la différence de température.

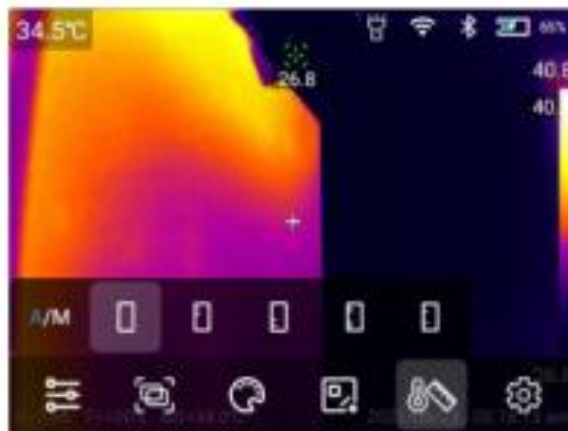

5. Isotherme : L'isotherme vers le haut, l'isotherme vers le bas, l'isotherme en dehors de section et l'isotherme à l'intérieur de section peuvent être définies pour la gradation automatique, et la gradation manuelle peut être définie manuellement.



- En mode de gradation automatique :
 - Isotherme vers le haut : cliquez sur **【】** pour entrer dans le mode d'image isotherme vers le haut ;
 - Isotherme vers le bas : cliquez sur **【】** pour entrer dans le mode d'image isotherme vers le bas ;
 - Isotherme en dehors de section : cliquez sur **【】** pour accéder au mode d'image isotherme en dehors de section ;
 - Isotherme à l'intérieur de section : cliquez sur **【】** pour entrer dans le mode image isotherme à l'intérieur de section.
- En mode de gradation manuelle :

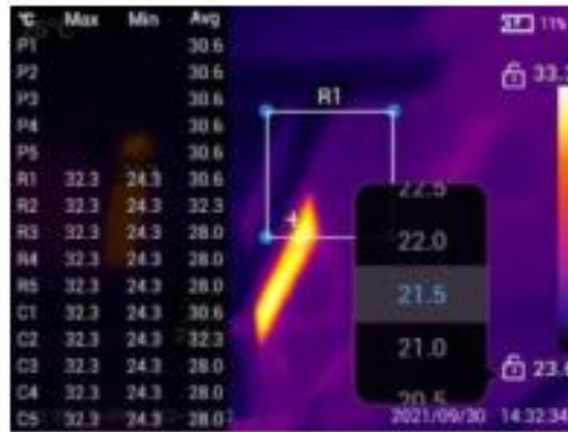

Touchez et cliquez sur la valeur de température la plus élevée ou la plus basse sur la barre de ruban pour faire apparaître l'option de valeur correspondante. Sélectionnez la valeur de température élevée ou basse appropriée et la gradation de l'image change de manière synchrone.

Menu déroulant

Dans l'Interface d'image en temps réel, faites gliser l'écran du haut vers le bas avec le doigt pour faire apparaître le menu déroulant. Dans cette interface, les utilisateurs peuvent afficher la capacité de stockage de la mémoire locale ou de la carte SD externe, et peuvent également effectuer certaines opérations de raccourci, notamment celles concernant la luminosité, l'AP, le WiFi, le Bluetooth, la carte réseau virtuelle USB et d'autres paramètres.

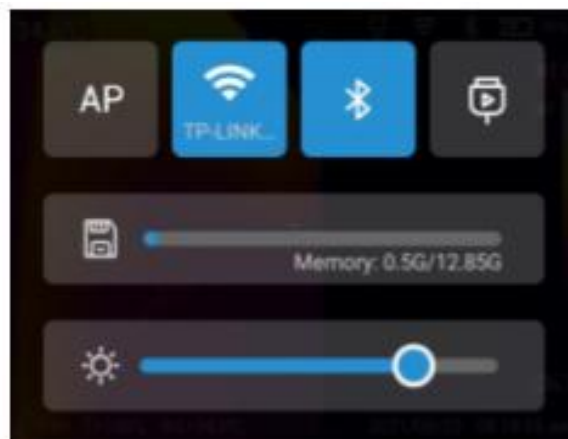

Chapitre 4 Photographie

Prise de photo

Dans le menu de réglages, mettez le mode de photographie à la Prise de photo. Dans l'état de prévisualisation en temps réel, appuyez sur le bouton 【Déclencheur】 pour prendre des photos.

Enregistrement vidéo

Dans le menu de réglage, réglez le mode de photographie à l'Enregistrement vidéo. Dans l'état de prévisualisation en temps réel, appuyez sur le bouton **【Déclencheur】** pour enregistrer le vidéo, puis appuyez à nouveau sur le bouton **【Déclencheur】** pour terminer l'enregistrement.

💡 Remarque : Seul l'UTi384G a la fonction de l'enregistrement vidéo.

Photographie accélérée

Dans le menu de réglages, réglez le mode de photographie à la photographie accélérée et définissez l'heure et le nombre de photos à prendre. Appuyez sur le bouton **【Déclencheur】** dans l'état de prévisualisation en temps réel pour démarrer la photographie accélérée, et appuyez à nouveau sur le bouton **【Déclencheur】** pour terminer la photographie.

Chapitre 5 Galerie

Repasser la Galerie

1. Appuyez sur le bouton **【Galerie】** pour accéder à l'interface de prévisualisation de la galerie ;

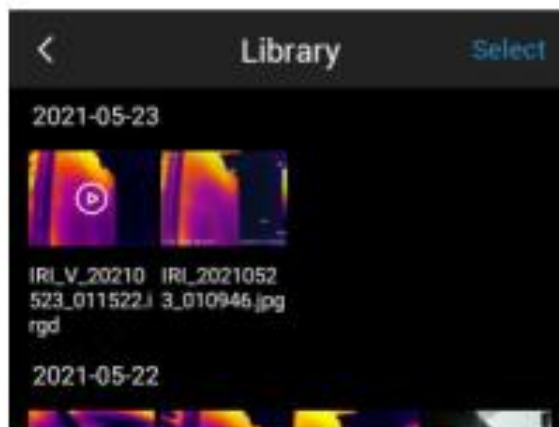



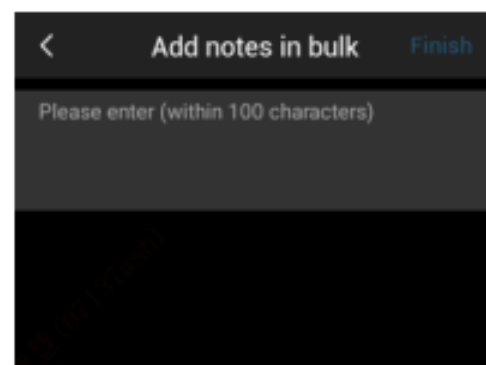
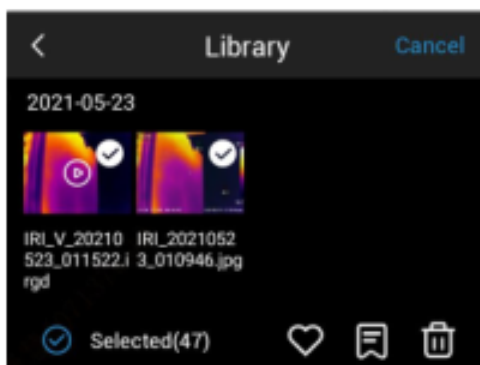

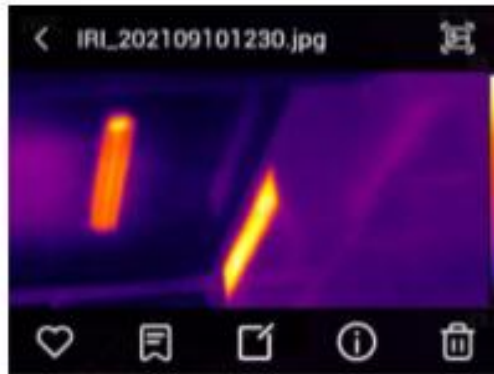

2. Cliquez sur **【Sélectionner】** dans le coin supérieur droit pour sélectionner des images, puis procédez à la collection par lot, à l'annotation par lot et à la suppression par lot des images.



Edition d'image



1. Cliquez sur une image quelconque de la galerie pour accéder à l'interface d'affichage de grande image.
2. Cliquez sur le bouton  pour afficher l'image en lumière visible correspondant à l'image actuelle ;
3. Cliquez sur le bouton  pour collectionner l'image actuelle ;
4. Cliquez sur le bouton  pour annoter l'image actuelle, y compris l'annotation de texte, l'annotation vocale et l'annotation de lumière visible ;
5. Cliquez sur le bouton  pour afficher les informations spécifiques de l'image actuelle ;
6. Cliquez sur  dans le coin inférieur droit pour supprimer l'image actuelle ;
7. Cliquez sur le bouton  pour accéder à l'édition d'image ;
8. Dans l'interface d'édition d'image, vous pouvez modifier les paramètres de mesure de la température, la palette, l'analyse de la température et l'isotherme de l'image, et enregistrer l'image modifiée. Reportez-vous à la méthode de réglage dans la barre de menus.

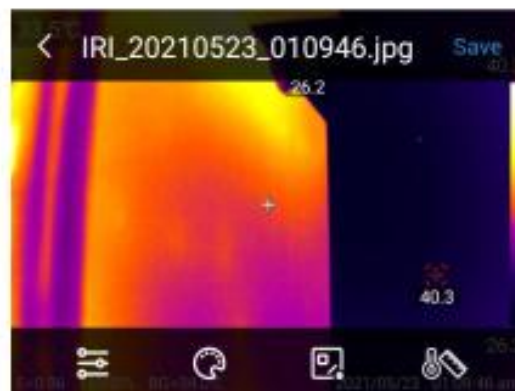

9. Enregistrement d'image : vous pouvez choisir entre 3 modes d'enregistrement de l'image : annuler la modification, remplacer l'ancienne avec l'image modifiée et enregistrer l'image modifiée sous un autre nom de fichier.



Édition de vidéo

1. Cliquez sur la vidéo MP4 dans la Galerie pour accéder à l'interface vidéo ;

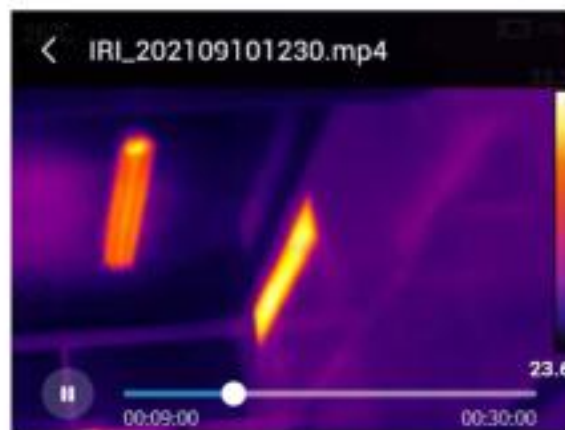

- Vidéo MP4 : Elle peut être lue, glissée et mise en pause.

2. Cliquez sur la vidéo Irgd dans la galerie pour accéder à l'interface vidéo ;

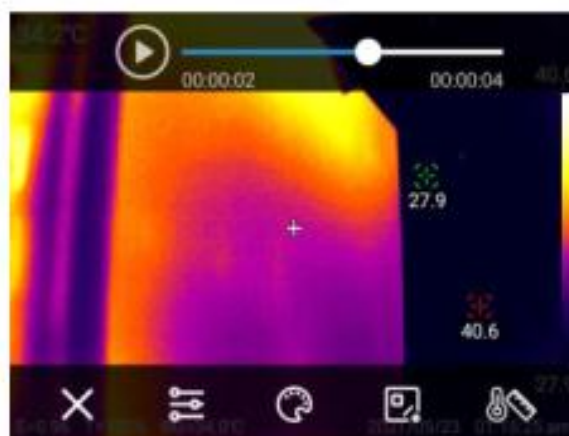

- Opération sur vidéo Irgd : vous pouvez lire, mettre en pause et faire glisser la vidéo pour lecture, et vous pouvez modifier les paramètres de température de la vidéo. Reportez-vous à la méthode de réglage dans la barre de menu.

Chapitre 6 Réglages

Cliquez sur  dans la barre de menu pour accéder à l'interface de réglages.

Mode photographie

Les modes de photographie que vous pouvez choisir: Prise de photo, Enregistrement vidéo et Photographie accélérée.

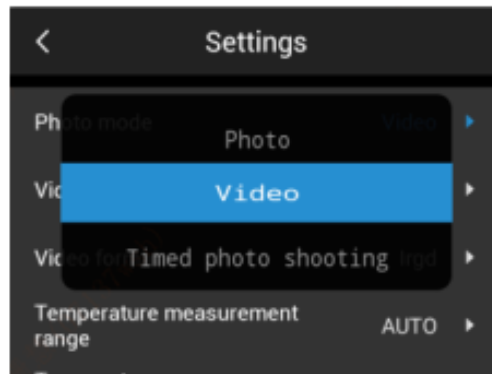

En mode de Prise de photo, vous pouvez choisir si vous voulez conserver la résolution actuelle JPG/lumière visible;

En mode d'Enregistrement vidéo, vous pouvez choisir la méthode de stockage vidéo et le format vidéo ;

En mode de photographie accélérée, vous pouvez sélectionner l'intervalle de temps, le nombre d'images et s'il faut conserver uniquement la résolution actuelle JPG/lumière visible.

Plage de mesure de la température

Vous pouvez choisir entre -20~150°C, -20~550°C et AUTO.

Alarme de température

Le seuil de température d'alarme désigne celui de haute température et celui de basse température :

Activez le commutateur d'alarme de haute température et l'utilisateur peut définir le seuil de température d'alarme selon ses besoins, par exemple (35 °C). Revenez à l'interface d'image en temps réel, si la température dans la scène est supérieure à 35 °C, l'appareil affichera une icône de haute température pour donner l'alarme jusqu'à la fin de cette alarme ;

Activez l' commutateur d'alarme de basse température et l'utilisateur peut définir le seuil de température d'alarme selon ses besoins, par exemple (32 °C). Revenez à l'interface d'image en temps réel, si la température dans la scène est inférieure à 32 °C, l'appareil affichera une icône de basse température pour donner l'alarme jusqu'à la fin de cette alarme ;

Si les commutateurs d'alarme de haute température et d'alarme de basse température sont activés en même temps, l'alarme haute température + basse température sera déclenchée.

Luminosité

Faites glisser l'écran pour régler la luminosité de l'écran.

Connexion de données

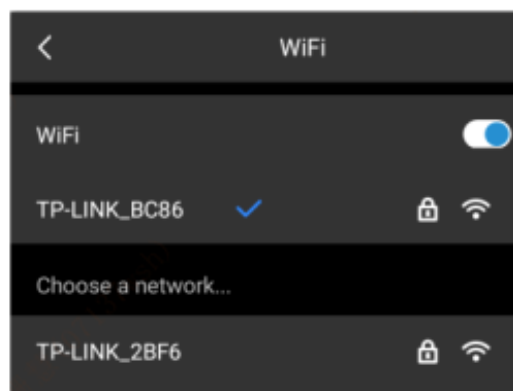

Wi-Fi

1. Allumez le commutateur Wi-Fi pour chercher le réseau à proximité ;
2. Sélectionnez le réseau à connecter. Entrez le mot de passe et connectez-vous.

💡 Remarque : Pour garantir une connexion de signal Wi-Fi fiable et une transmission de données stable, veuillez vous assurer que la distance de connexion est inférieure à 10m et qu'il n'y a pas d'obstacles (tels que le mur de séparation).

Point d'accès local

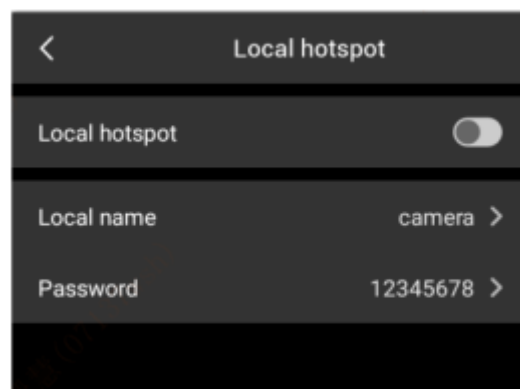

Dans l'interface de configuration, entrez le nom de point d'accès valide **【camera】** et le mot de passe **【12345678】**, et cliquez sur OK pour l'enregistrer avec succès. Cliquez pour ouvrir le commutateur de point d'accès, et le point d'accès peut être trouvé pour la connexion.

Bluetooth

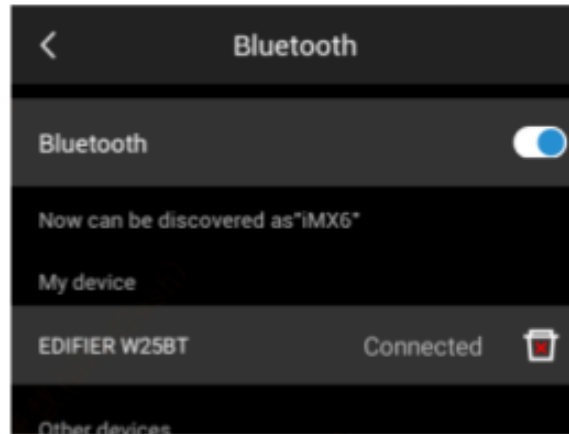

1. Allumez le casque Bluetooth, appuyez sur le bouton d'appel pendant 3 secondes pour entrer en mode d'appairage ;
2. Allumez le commutateur Bluetooth et le système cherchera automatiquement les appareils Bluetooth et sélectionnera le casque Bluetooth dans la liste des appareils pour l'appairage ;
3. Après l'appairage, le casque essaiera de se reconnecter à chaque fois qu'il est allumé.

Etiquette d'image

Cliquez sur l'étiquette d'image pour activer la température, l'émissivité, la température de réflexion, la transmission optique, la bande de couleur, l'heure et la date, la quantité électrique de la batterie et les afficher sur l'image en temps réel.

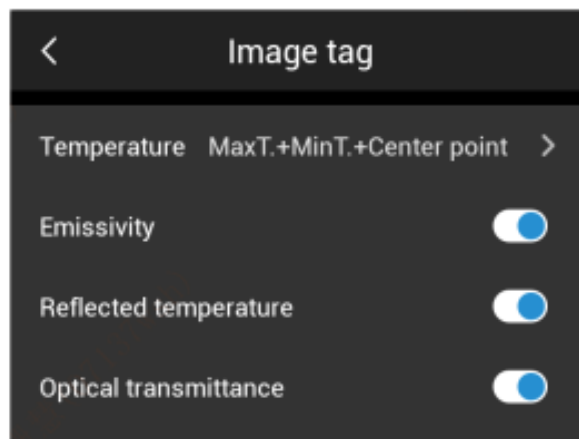

Commutation d'unité

Les utilisateurs choisissent les unités de température en fonction de leurs propres habitudes d'opération : Celsius, Fahrenheit, Kelvin.

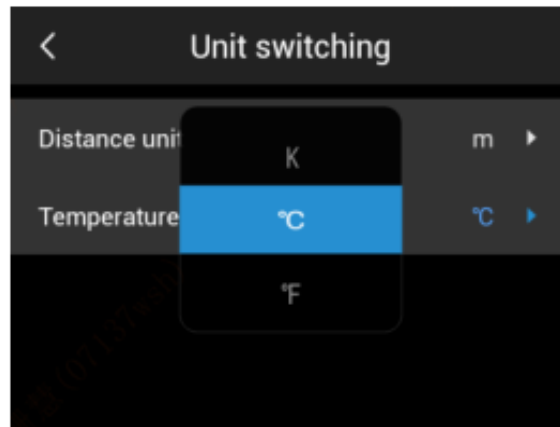

Les utilisateurs choisissent l'unité de distance en fonction de leurs propres habitudes d'opération : mètre et yard.

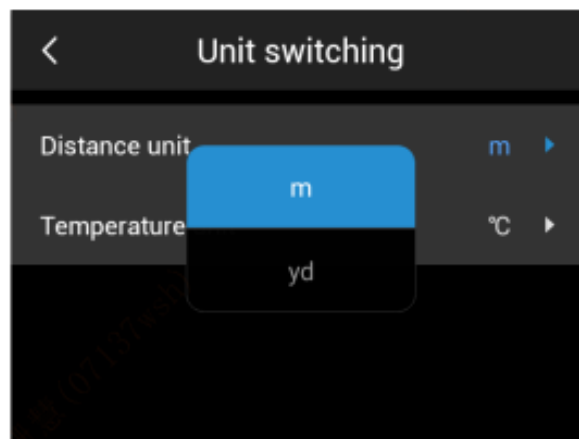

Distance cible

La distance peut être sélectionnée dans la plage de 0,5 à 3,0 m en fonction de la distance de la cible.

Arrêt automatique

Les utilisateurs définissent l'arrêt automatique en fonction de leurs propres habitudes d'opération, notamment : Arrêt/5min/10min/15min/20min.

Stockage d'images

Les utilisateurs peuvent choisir de stocker des images sur une carte TF ou dans la mémoire en fonction de leurs propres besoins

Langue

Une commutation multilingue est disponible.

Date et heure

Régalez manuellement la date et l'heure du système.

Mise à niveau locale

Placez le package de mise à niveau dans le répertoire /GCamera/update. Cliquez sur "Démarrer la mise à niveau" et le dernier package de mise à niveau est détecté. Cliquez sur "Mise à niveau" , après la mise à niveau , redémarrez l'appareil pour avoir la dernière version.



Remarque : Maintenez une alimentation suffisante pendant la mise à niveau. Si vous avez des questions pendant le processus de mise à niveau, contactez le fabricant à temps.

Restauration des paramètres d'usine

Veillez faire preuve de prudence pour restaurer l'appareil à l'état d'usine.

Synchroniser les données

Traitez le problème que les fichiers ne peuvent pas être visualisés en raison de facteurs tels que le changement de cartes SD et l'utilisation mutuelle.

Information sur la version

Vous pouvez afficher la version du logiciel du produit et d'autres informations connexes.

Version information	
Name	UTi384G
SN	
Software version number	V1.0.15.20220726
System version number	V1.0.9.20220718
Firmware version number	V1.1.6.20220701_ V1.0.4.20220622
MAC	60:09:c3:17:8e:e5

Chapitre 7 Connexion avec un équipement externe

Ce produit peut utiliser un câble de données USB pour se connecter à des périphériques externes.

1. Afficher les fichiers de stockage interne.

Après avoir connecté le câble de données USB à l'ordinateur, ouvrez mon ordinateur, vérifiez les informations du disque de stockage interne. Cliquez pour entrer dans le périphérique mémoire et trouvez le dossier dans lequel les images sont stockées. L'itinéraire spécifique est... UNIT\Internal Storage Device\DCIM\GCamera\SourceImage.



Remarque : Le nom de fichier commençant par IRI est une image infrarouge et le nom de fichier commençant par VIS est une image de lumière visible.

2. Vérifiez le fichier de la carte TF.

Si vous devez enregistrer les images capturées sur une carte TF, entrez d'abord Réglages - stockage d'images. Sélectionnez la carte TF comme le support d'enregistrement, puis prenez des photos et vous pouvez enregistrer les fichiers sur la carte TF.

Utilisez le câble USB pour vous connecter à l'ordinateur. Ouvrez mon ordinateur et vérifiez les informations du disque de stockage interne. Cliquez pour entrer le périphérique de mémoire, et L'itinéraire est... \UNIT\SD Card \DCIM\GCcamera\Sourceimage



Remarque : Le nom de fichier commençant par IRI est une image infrarouge et le nom de fichier commençant par VIS est une image de lumière visuelle.

Chapitre 8 Logiciel d'analyse PC

Veillez vous référer au guide de téléchargement pour vous connecter au site officiel de notre société afin de télécharger le logiciel PC et accomplir l'installation.

Remarque : Pour la méthode d'opération du logiciel PC, vous pouvez ouvrir le Manuel d'Utilisation et consulter l'option d'aide de l'interface de fonctionnement du logiciel.

Chapitre 9 Logiciel d'application mobile

Veillez rechercher "Thermal link" dans l'App Store pour les appareils iOS

Pour les appareils Android, il existe les moyens suivants pour obtenir des applications :

- Veuillez chercher " Thermal link " dans le Play Store ;
- Veuillez vous référer au guide de téléchargement et connectez-vous au site officiel d'Uni-Trend pour télécharger les applications.

Remarque : Pour la méthode d'opération du logiciel APP, vous pouvez ouvrir le Manuel d'Utilisation de l'Application et consulter l'option d'aide de l'interface de configuration du logiciel.

Chapitre 10 Résumé des problèmes courants

Problèmes	Cause	Solution
On ne peut pas allumer l'appareil	Batterie faible	Rechargez la batterie avant de l'utiliser
	Mauvais contact de la batterie	Retirez la batterie, remettez-la dans le compartiment de la batterie et installez-la bien en place
	La prise mâle de l'alimentation externe n'est pas bien en place	Retirez la prise mâle d'alimentation, réinsérez-la et poussez-la en place
Il existe un écart considérable entre la quantité électrique de la batterie indiquée et consommation réelle de celle de la batterie	La batterie est épuisée	Remplacez cette batterie par une autre qui est complètement chargée
	La durée de vie de la batterie a expiré	Remplacez cette batterie par une nouvelle batterie
L'image infrarouge n'est pas claire	La mise au point n'est pas fait	La mise au point manuelle rend l'image claire
	La lentille est embuée de la vapeur ou polluée	Nettoyez la lentille avec un équipement professionnel
L'image de lumière visible n'est pas claire	L'environnement est trop sombre	Prennez les mesures d'éclairage appropriée
	La lentille de lumière visible est embuée de la vapeur ou polluée	Nettoyez la lentille de lumière visible avec un équipement professionnel
Résultats de mesure de température imprécis	Pas de concentration sur la cible	Faites la mise au point manuellement pour rendre l'image claire, puis lisez la température
	Les paramètres liés à la mesure de la température ne sont pas réglés correctement	Modifiez les paramètres ou restaurez directement les valeurs des paramètres par défaut
	Mesurer la température immédiatement après le démarrage	Afin d'assurer la précision de la mesure de la température, nous vous recommandons d'allumer l'imageur thermique et d'attendre 5 à 10 minutes avant de commencer la mesure de la température



REMARQUE : cet équipement a été testé et déclaré conforme aux limites d'un appareil numérique de classe A, conformément à la partie 15 des règles de la FCC. Ces limites sont conçues pour fournir une protection raisonnable contre les interférences nuisibles lorsque l'équipement est utilisé dans un environnement commercial. Cet équipement génère, utilise et peut émettre de l'énergie de radiofréquence et, s'il n'est pas installé et utilisé conformément au manuel d'instructions, cela peut causer des interférences nuisibles aux communications de radio. L'utilisation de cet équipement dans une zone résidentielle est susceptible de provoquer des interférences nuisibles, dans ce cas, l'utilisateur devra corriger les interférences à ses propres frais.

UNI-T**UNI-TREND TECHNOLOGY (CHINA) CO., LTD.**

No. 6, Gong Ye Bei 1st Road,
Songshan Lake National High-Tech Industrial
Development Zone, Dongguan City,
Guangdong Province, China

